

中华人民共和国国家标准

GB 2894—2025

代替 GB 2893—2008, GB 2894—2008, GB 7231—2003



安全色和安全标志

Safety colours and safety signs

2025-05-30 发布

2026-03-01 实施

国家市场监督管理总局
国家标准化管理委员会 发布

目 次

前言	III
1 范围	1
2 规范性引用文件	1
3 术语和定义	1
4 颜色表征	2
4.1 安全色	2
4.2 对比色	2
4.3 安全标记	2
5 安全标志	3
5.1 安全标志类型	3
5.2 警告标志	3
5.3 禁止标志	4
5.4 指令标志	4
5.5 提示标志	4
6 文字辅助标志	5
7 安全标志牌的使用	6
7.1 材质与质量要求	6
7.2 尺寸型号选用	6
7.3 设置要求	6
7.4 检查与维修	7
8 工业管道基本识别色和识别符号	7
8.1 基本识别色	7
8.2 识别符号	8
8.3 工业管道危险标识和消防标识	9
附录 A (资料性) 安全色和对比色的色品区域	10
附录 B (资料性) 安全色和对比色颜色示例	11
附录 C (规范性) 安全标志	13
附录 D (资料性) 安全标志牌的尺寸与型号	49
附录 E (资料性) 工业管道基本识别色和识别符号标识方法应用举例	50
参考文献	51
索引	52

前 言

本文件按照 GB/T 1.1—2020《标准化工作导则 第 1 部分：标准化文件的结构和起草规则》的规定起草。

本文件代替 GB 2893—2008《安全色》、GB 2894—2008《安全标志及其使用导则》和 GB 7231—2003《工业管道的基本识别色、识别符号和安全标识》。本文件以 GB 2894—2008 为主，整合了 GB 2893—2008 和 GB 7231—2003 的内容。与 GB 2893—2008、GB 2894—2008 和 GB 7231—2003 相比，除结构调整和编辑性改动外，主要技术变化如下：

- a) 更改了文件的适用范围(见第 1 章,GB 2894—2008 的第 1 章)；
- b) 增加了颜色表征的相关要求(见第 4 章)；
- c) 更改了标志的基本型式图(见 5.1.1, 5.2.1, 5.3.1, 5.4.1, GB 2894—2008 的 4.1.1, 4.2.1, 4.3.1, 4.4.1)；
- d) 删除了“激光辐射窗口标志和说明标志”的要求(见 GB 2894—2008 的 4.6)；
- e) 更改了文字辅助标志使用规则的要求(见第 6 章,GB 2894—2008 的 4.5)；
- f) 更改了“安全标志牌的要求”“安全牌的型号选用”“标志牌的设置高度”“安全标志牌的使用要求”和“检查与维修”的编排方式(见第 7 章,GB 2894—2008 的第 6 章~第 10 章)；
- g) 增加了照明条件差的场所安全标志的使用要求(见 7.3.1)；
- h) 更改了安全标志牌更换或采取相应措施的要求(见 7.4.1,GB 2894—2008 的 10.1)；
- i) 增加了“工业管道基本识别色和识别符号”的相关要求(见第 8 章)；
- j) 增加了 37 个图形标志：“当心卷入”“当心电池充电”“当心氧化物”“当心高压气瓶”“当心工件移动”“当心铁丝网”“当心遥控机械”“当心电弧”“当心冰面”“注意防潮”“当心摩擦、撞击”“当心窒息”“当心有限空间”“禁止放置重物”“禁止喷水”“禁止火灾时使用电梯”“禁止行走或驻留”“禁止使用未完成的脚手架”“禁止改变开关状态”“禁止动火作业”“禁止燃放烟花爆竹”“禁止翻越”“禁止酒后作业”“禁止超药量作业”“禁止电动自行车进入”“必须戴防护面罩”“必须穿防静电鞋”“必须握住扶手带”“必须检查防护装置”“必须消除静电”“必须通风”“必须阅读使用说明书”“必须使用隔绝式呼吸器”“必须固定气瓶”“紧急集合点”“洗眼台”“安全淋浴设施”(见附录 C)；
- k) 更改了 34 个图形标志：“当心腐蚀”“当心中毒”“当心生物危害”“当心落物”“当心吊物”“当心挤压”“当心夹手”“当心叉车和其他场(厂)内机动车辆”“禁止吸烟”“禁止用水灭火”“禁止叉车和其他场(厂)内机动车辆通行”“禁止乘人”“禁止停留”“禁止通行”“禁止攀登”“禁止倚靠”“禁止戴手套”“禁止穿带钉鞋”“禁止佩戴心脏起搏器者靠近”“禁止游泳”“禁止滑冰”“必须戴防护眼镜”“必须戴口罩”“必须戴防毒面具”“必须戴护耳器”“必须戴安全帽”“必须系安全带”“必须穿救生衣”“必须穿防护服”“必须戴防护手套”“必须穿防护鞋”“必须加锁”“应急避难场所”“击碎板面”(见附录 C,GB 2894—2008 的表 1~表 4)；
- l) 删除了图形标志“禁止穿化纤服装”(见 GB 2894—2008 的表 1)；
- m) 更改了 9 个标志的中文名称：“当心生物危害”“当心非电离辐射”“当心叉车和其他场(厂)内机动车辆”“当心绊倒”“禁止阻塞”“禁止携带托运武器及仿真武器”“必须戴遮光护目镜”“必须戴口罩”“安全出口”(见附录 C,GB 2894—2008 的表 1~表 4)；
- n) 更改了 38 个标志的英文名称：“当心爆炸”“当心腐蚀”“当心中毒”“当心生物危害”“当心触电”“当心碰头”“当心伤手”“当心夹手”“当心电离辐射”“当心激光”“当心非电离辐射”“当心叉车

和其他场(厂)内机动车辆”“当心坠落”“当心绊倒”“禁止阻塞”“禁止乘人”“禁止倚靠”“禁止饮用”“禁止戴手套”“禁止穿带钉鞋”“必须戴防护眼镜”“必须戴遮光护目镜”“必须戴口罩”“必须戴防毒面具”“必须戴护听器”“必须戴安全帽”“必须戴防护帽”“必须系安全带”“必须穿救生衣”“必须穿防护服”“必须戴防护手套”“必须穿防护鞋”“必须洗手”“必须加锁”“必须接地”“必须拔出插头”“安全出口”“应急避难场所”(见附录 C, GB 2894—2008 的表 1~表 4);

o) 删除了激光辐射警告标志的规范性附录(见 GB 2894—2008 的附录 B 和附录 C)。

请注意本文件的某些内容可能涉及专利。本文件的发布机构不承担识别专利的责任。

本文件由中华人民共和国应急管理部提出并归口。

本文件及其所代替文件的历次版本发布情况为:

——GB 2893, 1982 年首次发布, 2001 年第一次修订, 2008 年第二次修订;

——GB 2894, 1982 年首次发布, 1988 年第一次修订, 1996 年第二次修订, 2008 年第三次修订时, 并入了 GB 16179—1996《安全标志使用导则》和 GB 18217—2000《激光安全标志》;

——GB 7231, 1987 年首次发布, 2003 年第一次修订;

——本次为第四次修订, 并入了 GB 2893—2008 和 GB 7231—2003。

安全色和安全标志

1 范围

本文件规定了传递安全信息的颜色表征、安全标志的类型及其设置、使用要求,工业管道的基本识别色和识别符号。

本文件适用于存在安全风险或有必要提醒注意安全的生产经营单位及公共场所安全标志的设计、制作及设置。

本文件不适用于铁路、公路、内河航运、海运以及空运中使用的交通标志。

2 规范性引用文件

本文件没有规范性引用文件。

3 术语和定义

下列术语和定义适用于本文件。

3.1

安全色 safety colour

传递安全信息含义的颜色。

注:包括黄、红、蓝、绿四种颜色。

3.2

对比色 contrast colour

与安全色形成鲜明对比使其更加醒目的反衬颜色。

注:包括黑、白两种颜色。

3.3

安全标志 safety sign

安全警示标志 safety warning sign

由图形符号、安全色、几何形状(边框)或文字构成,用以表达特定安全信息的标志。

3.4

安全标记 safety marking

采用安全色和(或)对比色传递安全信息或使某个对象或地点变得醒目的标记。

3.5

警告标志 warning sign

提醒注意周围环境、事物,避免潜在危害的安全标志。

3.6

禁止标志 prohibition sign

禁止某种不安全行为或动作的安全标志。

3.7

指令标志 direction sign

强制采取某种防范措施或做出某种行为或动作的安全标志。

3.8

提示标志 information sign

提供某种信息(如标明安全设施或场所等)的安全标志。

3.9

识别色 identification colour

用以识别工业管道内物质种类的颜色。

3.10

识别符号 identification code

用以识别工业管道内的物质名称和状态的记号。

4 颜色表征

4.1 安全色

4.1.1 黄色

传递注意、警告的信息。

4.1.2 红色

传递禁止、停止或提示消防设备、设施的信息。

4.1.3 蓝色

传递应遵守规定的指令性信息。

4.1.4 绿色

传递安全的提示性信息。

4.2 对比色

4.2.1 安全色与对比色应按表 1 的规定搭配使用。

表 1 安全色的对比色

安全色	对比色
黄色	黑色
红色	白色
蓝色	白色
绿色	白色

注：安全色和对比色的色品区域见附录 A，颜色示例见附录 B。

4.2.2 黑色用于安全标志的文字、图形符号和警告标志的几何边框。

4.2.3 白色用于安全标志中红、蓝、绿的背景色及安全标志的文字和图形符号。

4.3 安全标记

4.3.1 安全标记设计

安全标记中安全色和对比色的相间条纹应等宽，并成 45° 倾斜，每种颜色应不少于两条，如图 1 所示。



图 1 安全标记示例

4.3.2 黄色与黑色相间条纹

表示危险位置的安全标记。

4.3.3 红色与白色相间条纹

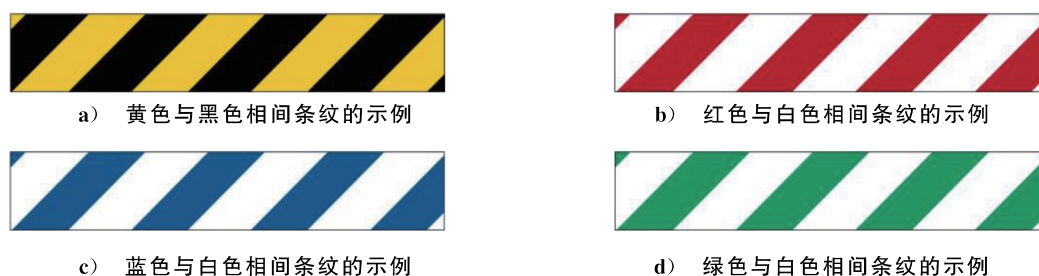
表示禁止或提示消防设备、设施位置的安全标记。

4.3.4 蓝色与白色相间条纹

表示传递应遵守规定的安全标记。

4.3.5 绿色与白色相间条纹

表示安全环境或安全状况的安全标记。

5 安全标志

5.1 安全标志类型

安全标志分为警告标志、禁止标志、指令标志和提示标志四种类型。

5.2 警告标志

5.2.1 警告标志的基本样式是正三角形,如图 2 所示。

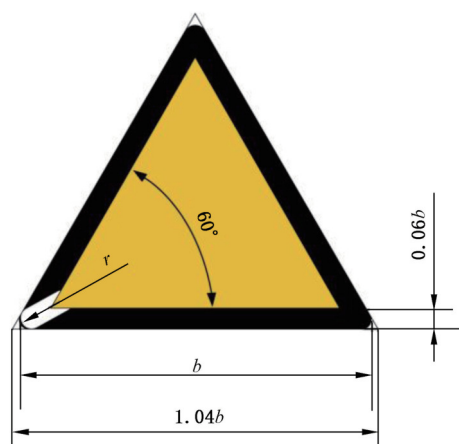

b 为警告标志的外边长; $r=0.01(\sqrt{3}+1)b$ 。

图 2 警告标志的基本型式

5.2.2 警告标志应符合附录 C 中 C.1 的规定。

5.3 禁止标志

5.3.1 禁止标志的基本样式是带斜杠的圆形,如图 3 所示。

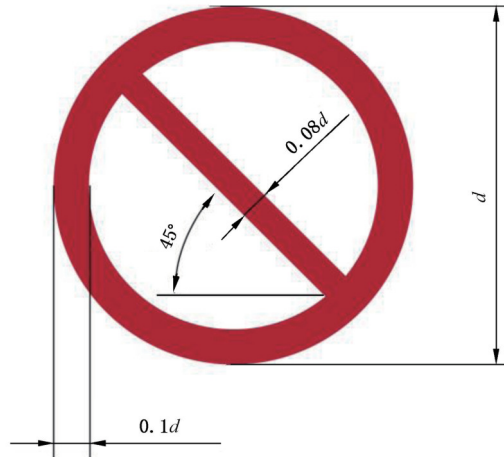

d 为禁止标志的外径,斜杠距两侧弧边的最大垂直距离相等。

图 3 禁止标志的基本型式

5.3.2 禁止标志应符合 C.2 的规定。

5.4 指令标志

5.4.1 指令标志的基本样式是圆形,如图 4 所示。

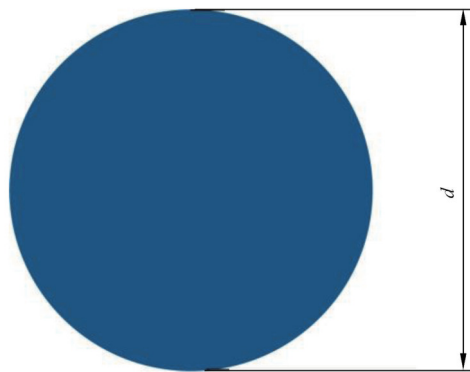

d 为指令标志的外径。

图 4 指令标志的基本型式

5.4.2 指令标志应符合 C.3 的规定。

5.5 提示标志

5.5.1 提示标志的基本样式是正方形,如图 5 所示。

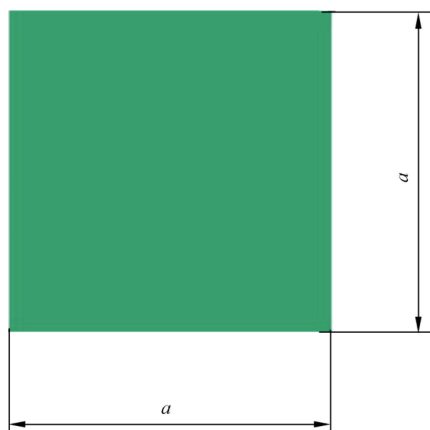

a 为提示标志的边长。

图 5 提示标志的基本型式

5.5.2 提示标志应符合 C.4 的规定。

5.5.3 提示标志提示目标的位置时要加方向辅助标志,提示标志的方向辅助标志应符合下列规定:

- a) 按实际需要指示左向时,辅助标志应放在图形标志的左方,如图 6 a)所示;
- b) 按实际需要指示右向时,辅助标志应放在图形标志的右方,如图 6 b)所示。



a) 指示左向方向辅助标志

b) 指示右向方向辅助标志

图 6 应用方向辅助标志示例

6 文字辅助标志

6.1 文字辅助标志的基本型式是矩形边框,应与安全标志共同使用。文字辅助标志可位于安全标志的上面、下面、左侧或右侧。

6.2 应使用标准名称作为辅助文字,显著程度不应超过相伴的安全标志,背景色应为安全标志的安全色或白色,如图 7 所示。

6.3 中文辅助文字字体均为黑体字,英文辅助文字第一个单词的首字母应大写,其余单词字母均小写。



a) 背景色为安全色的文字辅助标志

b) 背景色为白色的文字辅助标志

图 7 横写的文字辅助标志示例

7 安全标志牌的使用

7.1 材质与质量要求

7.1.1 安全标志牌应采用坚固耐用的材料制作,不应使用遇水变形、变质或易燃的材料。特殊环境下使用的标志牌,还应满足该环境下的特定要求(如:耐高温或低温、耐腐蚀等)。存在触电危险的作业场所应使用绝缘材料。

7.1.2 安全标志牌应图形清晰,无毛刺、孔洞等影响使用的瑕疵。

7.2 尺寸型号选用

安全标志牌的尺寸大小应满足在观察距离范围内易于被注意到(观察距离 L 与三角形标志的外边长 b 、圆形标志的外径 d 以及正方形标志的边长 a 的关系见附录 D 中 D.1),并应能按场所位置的不同(不同场所位置的型号选用见 D.2)正确识别安全标志的图形符号以及需要遵守安全标志所传达的信息。

7.3 设置要求

7.3.1 安全标志牌应设在醒目位置。照明条件差的场所应采用逆向反光材料和自发光材料制作安全标志图形。

7.3.2 安全标志牌的平面与视线夹角应接近 90° ,观察者位于最大观察距离时,最小夹角应不小于 75° ,如图 8 所示。



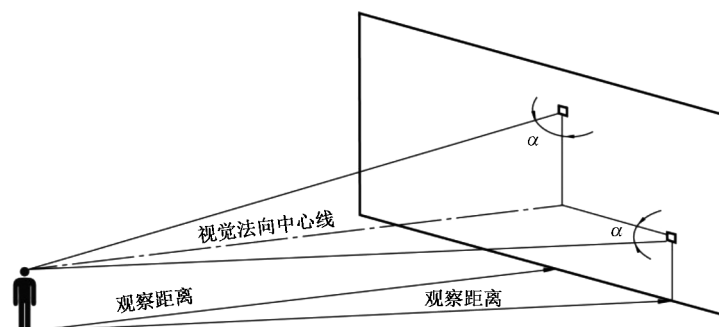

α 为观察者的视线与标志平面的夹角。

图 8 安全标志牌平面观察示意图

7.3.3 多个安全标志牌在同一部位设置时,应按警告、禁止、指令、提示类型的顺序,先左后右、先上后下排列。

7.3.4 安全标志牌的固定方式分附着式、悬挂式和柱式三种。悬挂式和附着式的标志牌应稳固,柱式的标志牌和支架应联接牢固。

7.4 检查与维修

7.4.1 安全标志牌应至少每半年检查一次,如发现存在以下情况,应立即更换或采取相应措施:

- a) 安全色或对比色变色、褪色;
- b) 本体材料变形、开裂或剥落;
- c) 安装不牢靠;
- d) 部分缺失或损毁;
- e) 被遮挡;
- f) 与环境颜色相融;
- g) 照明亮度不足。









7.4.2 在修整或更换安全标志牌时应有临时标志替换。

8 工业管道基本识别色和识别符号

8.1 基本识别色

8.1.1 工业生产中地面及以上气体和液体输送管道(以下简称“工业管道”)的八种常见物质基本识别色和颜色标准编号及色样应符合表 2 的规定。

表 2 八种基本识别色和颜色标准编号及色样

物质种类	基本识别色	色样	颜色标准编号
水	艳绿		G03
水蒸气(灭火介质)	大红		R03
空气	淡灰		B03
气体	中黄		Y07
酸或碱	紫		P02
可燃液体	棕		YR05
其他液体	黑		—
氧	淡蓝		PB06

其他物质可采用介质本身颜色作为基本识别色,管道色应与基本识别色有明显区分

8.1.2 工业管道的基本识别色标识方法应按照下列要求进行选择(相关示例见附录 E 中图 E.1):

- a) 在管道全长上标识;
- b) 在管道上以宽为 150 mm 的色环标识;
- c) 在管道上以长方形的识别色标牌标识;
- d) 在管道上以带箭头的长方形识别色标牌标识;
- e) 在管道上以系挂的识别色标牌标识。

8.1.3 当采用 8.1.2 中 b)、c)、d) 及 e) 方法时,相邻两个标识之间的距离不应小于 10 m。

8.1.4 8.1.2 中 c)、d) 及 e) 的标牌最小尺寸应以能清楚观察识别色来确定。

8.1.5 当管道采用 8.1.2 中 b)、c)、d) 及 e) 基本识别色标识方法时,其标识的场所应包括所有管道的起点、终点、交叉点和穿墙孔两侧等的管道上和其他需要标识的部位。

8.2 识别符号

8.2.1 基本组成

识别符号基本组成应包含但不限于物质名称和流向。

8.2.2 物质名称的标识

物质名称的标识,应选用以下方式之一:

- a) 物质全称,例如:氯化氢、硫酸、甲醇;
- b) 化学分子式,例如:HCl、H₂SO₄、CH₃OH。

8.2.3 物质流向的标识

物质流向应按照以下两种方式进行标识:

- a) 工业管道内物质的流向用箭头表示[相关示例见图 E.1 的 a)],当管道内物质的流向是双向的,应以双向箭头表示[相关示例见图 E.1 的 b)];
- b) 当基本识别色的标识方法采用 8.1.2 中 d) 和 e) 方法时,标牌的指向即表示管道内的物质流向[相关示例见图 E.1 的 c) 和 d)],当管道内物质的流向是双向的,标牌指向应为双向[相关示例见图 E.1 的 e)]。

8.2.4 识别符号字体与外形尺寸要求

物质名称标识和工艺参数标识中的字母、数字的最小字体,以及 8.2.3 中箭头的最小外形尺寸,应以能清楚观察识别符号来确定。

8.3 工业管道危险标识和消防标识

8.3.1 工业管道内物质属于危险化学品的,应设置工业管道危险标识。

8.3.2 工业管道危险标识的标识方法应符合以下要求:

- a) 管道上应涂 150 mm 宽黄色,在黄色两侧各涂 25 mm 宽黑色的色环或色带(相关示例见图 E.2);
- b) 危险标识应设置在基本识别色标识上或附近。

8.3.3 工业管道内物质专用于灭火的,应设置工业管道消防标识。

8.3.4 工业生产中设置的消防专用管道应标识“消防专用”识别符号。标识部位、最小字体应分别符合 8.1.5 和 8.2.4 的规定。

附录 A
(资料性)
安全色和对比色的色品区域

图 A.1 给出了安全色和对比色的色品区域。



图 A.1 外部照明下的普通材料、磷光材料和未通电的内部照明安全标志的物体色——红、黄、绿、蓝、磷光黄白对比、白和黑色的色度边界



附 录 B
(资料性)
安全色和对比色颜色示例

表 B.1 给出了色区内的颜色样片范例,颜色样片给出了各个国家的国家标准中所规定的安全标志颜色,表中各行中的列表顺序为任意排序,不代表配色的密切程度。

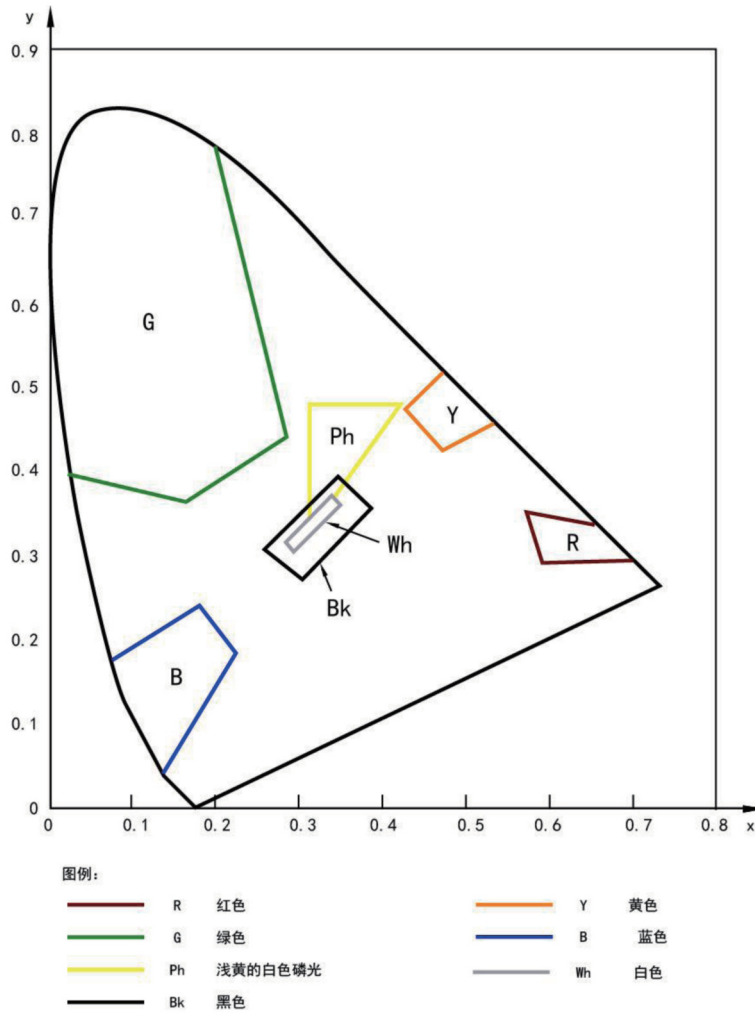
表 B.1 普通材料——属于色区的规定色品坐标和亮度系数范围内的物体色示例

颜色样片	RAL(DIN 6164)	Munsell	BS 5252	NCS
红	RAL 1003 (7.5 : 8.5 : 3) RAL 3001/840-HR (7.6 : 7.3 : 3.2) RAL EFFECT 450-6 (7.6 : 8.1 : 2.0)	7.5R4/14 G ^b 7.5R4/15 G ^a 7.5R4/16 G	04E56 04E53	S 1080-R GL S 1085-Y90R S 1080-Y90R GL S 1580-Y90R S 1580-Y90R GL S 2570-Y90R GL
黄	RAL 1003 (2.5 : 6.5 : 1) RAL 1003/840-HR (2.6 : 6.2 : 0.9) RAL 1021/840-HR (1.9 : 6.6 : 0.9) RAL EFFECT 290-6 (2.7 : 6.1 : 0.8) RAL EFFECT 270-5 (2.0 : 6.5 : 0.9)	2.5Y8/12 G 2.5Y8/14 G ^a 2.5Y8/16 G 5Y8/12 G ^b 5Y8/14 G 10YR8/12 G 10YR8/14 G	08E53 08E51 10E55 10E51	S 0585-Y20R GL S 1070-Y10R S 0580-Y10R S 1080-Y10R GL S 1070-Y10R GL S 1080-Y10R S 0580-Y10R GL S 0570-Y10R GL S 0570-Y10R S 1080-Y S 1080-Y GL S 1070-Y S 0580-Y GL S 1070-Y GL S 0580-Y
绿	RAL 6032 (21.7 : 6.5 : 4) RAL 6032/840-HR (21.7 : 5.9 : 4.0) RAL EFFECT 220-5 (21.7 : 5.9 : 4.1)	10G4/10 G ^a 7.5G4/9 G ^b 2.5G4/10 G 5G4/10 G 5G4/8 G 7.5G4/10 G	14E56	S 1565-G GL S 1565-G S 2060-G-GL S 3060-G GL S 2060-G S 2565-G GL S 2565-G S 3060-G S 3060-B90G GL

表 B.1 普通材料——属于色区的规定色品坐标和亮度系数范围内的物体色示例（续）

颜色样片	RAL(DIN 6164)	Munsell	BS 5252	NCS
蓝	RAL 5005 (16.7 : 7.2 : 3.8) RAL 5005/840-HR (16.7 : 6.3 : 3.8) RAL 5017/840-HR (17.1 : 6.3 : 3.6) RAL EFFECT 640-5 (16.7 : 6.2 : 3.7)	2.5PB3.5/10G ^{a,b} 10B3/8 G 2.5PB3/8 G 2.5PB3/10 G 5PB4/12 G 5PB3/10 G	20E56 20E53	S 2065-R90B S 3060-R90B S 3560-R90B S 3065-R90B GL S 3065-R90B S 4050-R80B S 3060-R80B S 2565-R80B
白	RAL 9003 (N : 0 : 0.5) RAL 9003/840-HR (N : 0.1 : 0.4) RAL EFFECT 120-1 (N : 0.1 : 0.4)	N9.5 G ^a N9.0 G ^b	00E55	S 0500-N
黑	RAL 9004 (N : 0 : 9) RAL 9004/840-HR (N : 0.1 : 8.2) RAL EFFECT 790-5 (N : 0.4 : 8.6)	N1 G ^a N1.5 G ^b	00E53	S 9000-N
Munsell 和 NCS 颜色样片有光滑表面或粗糙表面。如表面光滑,则 Munsell 采用标记“G”,NCS 采用标记“GL”				
^a 代表来源于 JIS Z 9103。				
^b 代表来源于 ANSI Z 535.1。				

附录 C
(规范性)
安全标志

C.1 警告标志

表 C.1 规定了警告标志的图形标志、名称及设置范围和地点。

表 C.1 警告标志



编号	图形标志	名称	设置范围和地点
1-01		注意安全 Warning danger	易造成人员伤害的场所及设备 等
1-02		当心火灾 Warning fire	易发生火灾危险的场所,如:易燃 物质的生产、储运、使用等 地点
1-03		当心爆炸 Warning explosive material	易发生爆炸危险的场所,如:易 燃易爆物质的生产、储运、使用 或受压容器等

表 C.1 警告标志 (续)

编号	图形标志	名称	设置范围和地点
1-04		<p>当心腐蚀 Warning corrosive substance</p>	<p>有腐蚀性物质的作业地点</p>
1-05		<p>当心中毒 Warning toxic material</p>	<p>有剧毒品及有毒物质的生产、储运及使用场所</p>
1-06		<p>当心生物危害 Warning biological hazard</p>	<p>有生物危害的场所,如:医院传染病区,生物安全实验室,有害生物制剂生产、储运、使用等地点</p>
1-07		<p>当心触电 Warning electricity</p>	<p>有发生触电危险的电器设备和线路,如:配电室、配电柜等</p>

表 C.1 警告标志 (续)

编号	图形标志	名称	设置范围和地点
1-08		当心电缆 Warning cable	有暴露的电缆或地面下有电缆施工的地点
1-09		当心自动启动 Warning automatic start-up	有自动启动装置的设备
1-10		当心机械伤人 Warning mechanical injury	易发生机械卷入、轧压、碾压、剪切等机械伤害的作业地点
1-11		当心塌方 Warning collapse	有塌方危险的地段、地区,如:堤坝及土方作业的深坑、深槽等

表 C.1 警告标志 (续)

编号	图形标志	名称	设置范围和地点
1-12		当心冒顶 Warning roof fall	有冒顶危险的作业场所,如:矿井、隧道等
1-13		当心坑洞 Warning hole	有坑洞易造成伤害的作业地点,如:构件的预留孔洞及各种深坑的上方等
1-14		当心落物 Warning falling objects	易发生落物危险的地点,如:高处作业、立体交叉作业的下方等
1-15		当心吊物 Warning overhead load	有吊装设备作业的场所,如:施工工地、仓库、车间等

表 C.1 警告标志 (续)

编号	图形标志	名称	设置范围和地点
1-16		当心碰头 Warning overhead obstacle	有发生碰头危险的部位或地点
1-17		当心挤压 Warning crushing	有产生挤压的装置、设备或场所,如:自动门、电梯门、车站屏蔽门等
1-18		当心烫伤 Warning scald	有热源易造成伤害的作业地点,如:冶炼、锻造、铸造、热处理车间等
1-19		当心伤手 Warning injuring hand	易造成手部伤害的作业地点,如:玻璃制品、木制加工、机械加工车间等

表 C.1 警告标志 (续)

编号	图形标志	名称	设置范围和地点
1-20		<p>当心夹手 Warning crushing of hands</p>	<p>有产生挤压的装置、设备或部位,如:自动门、电梯门、列车车门等</p>
1-21		<p>当心扎脚 Warning splinter</p>	<p>易造成脚部伤害的作业地点,如:铸造车间、木工车间、施工工地及有尖角散料等处</p>
1-22		<p>当心有犬 Warning guard dog</p>	<p>有犬类活动的场所</p>
1-23		<p>当心弧光 Warning arc</p>	<p>有弧光造成眼部伤害的各种作业场所</p>

表 C.1 警告标志 (续)

编号	图形标志	名称	设置范围和地点
1-24		当心高温表面 Warning hot surface	有灼烫危害的部位或场所
1-25		当心低温 Warning low temperature/freezing conditions	易导致冻伤的场所,如:冷库、气化器表面、存在液化气体的场所等
1-26		当心磁场 Warning magnetic field	有强磁场的区域或场所
1-27		当心电离辐射 Warning radioactive material/ionizing radiation	有产生电离辐射危害的作业场所,如:生产、储运、使用存在电离辐射物质的作业区

表 C.1 警告标志 (续)



编号	图形标志	名称	设置范围和地点
1-28		当心裂变物质 Warning fission matter	有裂变物质的作业场所,如:裂变物质使用车间、储运仓库、容器等
1-29		当心激光 Warning laser beam	有激光产品和生产、使用、维修激光产品的场所
1-30		当心非电离辐射 Warning non-ionizing radiation	有非电离辐射的作业场所
1-31		当心叉车和其他 场(厂)内机动车辆 Warning forklift trucks and other industrial vehicles	有叉车和其他场(厂)内机动车辆通行的场所

表 C.1 警告标志 (续)

编号	图形标志	名称	设置范围和地点
1-32		当心车辆 Warning vehicle	厂内车、人混合行走的路段, 道路的拐角处、平交路口; 车辆出入较多的厂房、车库等出入口处
1-33		当心火车 Warning train	厂内铁路与道路平交路口, 厂(矿)内铁路运输线等
1-34		当心坠落 Warning dropping down	易发生坠落危害的作业地点
1-35		当心绊倒 Warning floor-level obstacle	有障碍物, 绊倒易造成伤害的地点

表 C.1 警告标志 (续)

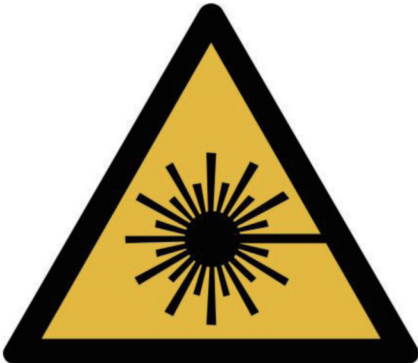
编号	图形标志	名称	设置范围和地点
1-36		<p>当心跌落 Warning drop (fall)</p>	<p>有跌落危险的地点,如:无护栏的梯台、水边等</p>
1-37		<p>当心滑倒 Warning slippery surface</p>	<p>有滑跌危险的地点,如:地面有油、冰、水、青苔等位置</p>
1-38		<p>当心落水 Warning falling into water</p>	<p>有落水危险的地点,如:城市河流、消防水池等</p>
1-39		<p>当心缝隙 Warning gap</p>	<p>有缝隙的装置、设备或场所,如:自动门、电梯门、列车等</p>

表 C.1 警告标志 (续)





编号	图形标志	名称	设置范围和地点
1-40		当心卷入 Warning counterrotating rollers	有相对旋转滚筒的装置、设备或部位,如:设备传送装置等
1-41		当心充电电池 Warning battery charging	有电池充电的地点
1-42		当心氧化物 Warning oxidizing substance	有存放或使用氧化物的场所
1-43		当心高压气瓶 Warning pressurized cylinder	有高压气体钢瓶的场所

表 C.1 警告标志 (续)

编号	图形标志	名称	设置范围和地点
1-44		<p>当心工件移动 Warning rapid movement of workpiece in press brake</p>	<p>有需要移动工件进行操作的位置,如:机械加工车间内机加工设备</p>
1-45		<p>当心铁丝网 Warning barbed wire</p>	<p>有使用铁丝网的场所或位置,如:使用铁丝网对零部件进行捆扎的仓库,铁丝网围栏等</p>
1-46		<p>当心遥控机械 Warning running over by remote operator controlled machine</p>	<p>有使用遥控机械的场所</p>
1-47		<p>当心电弧 Warning arc flash</p>	<p>存在两个导电材料之间高能放电的部位</p>

表 C.1 警告标志 (续)



编号	图形标志	名称	设置范围和地点
1-48		当心冰面 Warning thin ice	有产生破裂危险的结冰场所
1-49		注意防潮 Warning moisture-proof	易由潮湿引发危险的场所,如:危险品中转库、危险品总仓库区等
1-50		当心摩擦、撞击 Warning friction and impact	易由摩擦、撞击后引发火灾、爆炸等事故的场所,如:危险品生产区、危险品总仓库区等
1-51		当心窒息 Warning asphyxiating atmosphere	存在有限空间以及可能缺氧作业的场所,惰性气体可能积聚的场所,通风不良的场所

表 C.1 警告标志 (续)

编号	图形标志	名称	设置范围和地点
1-52		当心有限空间 Warning confined space	存在有限空间的场所或位置

C.2 禁止标志

表 C.2 规定了禁止标志的图形标志、名称及设置范围和地点。

表 C.2 禁止标志

编号	图形标志	名称	设置范围和地点
2-01		禁止吸烟 No smoking	禁止吸烟(包括电子烟)的场所
2-02		禁止烟火 No burning	禁止点火源的场所

表 C.2 禁止标志（续）

编号	图形标志	名称	设置范围和地点
2-03		禁止带火种 No kindling	禁止带火种的场所
2-04		禁止用水灭火 No extinguishing with water	存在不允许用水灭火的场所，如：未切断电源的火灾场所、存在与水发生剧烈化学反应物质的场所等
2-05		禁止放置易燃物 No laying inflammable thing	有明火设备或高温的作业场所，如：动火区，各种焊接、切割、锻造、浇注车间等场所
2-06		禁止阻塞 No obstructing	禁止阻塞的指定区域，如：安全出口、疏散通道等

表 C.2 禁止标志 (续)

编号	图形标志	名称	设置范围和地点
2-07		禁止启动 No starting	暂停使用的设备附近,如:设备检修、更换零件等
2-08		禁止合闸 No switching on	设备或线路检修时,相应开关附近
2-09		禁止转动 No turning	检修或专人定时操作的设备附近
2-10		禁止叉车和其他 场(厂)内机动 车辆通行 No access for forklift trucks and other industrial vehicles	禁止叉车和其他场(厂)内机动 车辆通行的场所

表 C.2 禁止标志（续）

编号	图形标志	名称	设置范围和地点
2-11		禁止乘人 No using this lift for people	易造成乘人伤害的设施,如:室外运输吊篮、外操作载货电梯框架等
2-12		禁止靠近 No nearing	禁止靠近的危险区域,如:高压试验区、输变电设备设施等
2-13		禁止入内 No entering	进入易造成人员伤害的场所,如:高压设备室等未经许可禁止入内或非工作人员禁止入内的场所,未经检测或未吹扫置换完成的有限空间
2-14		禁止推动 No pushing	易于倾倒的装置或设备

表 C.2 禁止标志 (续)

编号	图形标志	名称	设置范围和地点
2-15		禁止停留 No stopping	易造成人员危害的场所,如:粉碎场地、危险路口、桥口等处
2-16		禁止通行 No thoroughfare	有危险的作业区域,如:起重、爆破现场,道路施工工地等
2-17		禁止跨越 No striding	禁止跨越的危险地段,如:专用的运输通道、带式输送机和其他作业流水线,作业现场的沟、坎、坑等
2-18		 禁止攀登 No climbing	禁止攀登的危险地点,如:有坍塌危险的建筑物、构筑物、设备旁

表 C.2 禁止标志 (续)

编号	图形标志	名称	设置范围和地点
2-19		禁止跳下 No jumping down	禁止跳下的危险地点,如:河道、深沟、深池、车站站台及盛装过有毒物质、易产生窒息气体的槽车、贮罐、地窖等处
2-20		禁止伸出窗外 No stretching out of the window	易于造成头、手伤害的部位或场所,如:公交车窗,火车车窗等
2-21		禁止倚靠 No leaning against	禁止倚靠的地点或部位,如:列车车门、车站屏蔽门、电梯轿门等
2-22		禁止坐卧 No sitting	高温、腐蚀性、塌陷、坠落、翻转、易损等易于造成人员伤害的设备设施表面

表 C.2 禁止标志（续）

编号	图形标志	名称	设置范围和地点
2-23		<p>禁止蹬踏 No stepping on surface</p>	<p>高温、腐蚀性、塌陷、坠落、翻转、易损等易于造成人员伤害的设备设施表面</p>
2-24		<p>禁止触摸 No touching</p>	<p>存在危险的设备或物体表面，如：炽热物体，具有毒性、腐蚀性物体等</p>
2-25		<p>禁止伸入 No reaching in</p>	<p>易于夹住身体部位的装置或场所，如：有开口的传动机、破碎机等</p>
2-26		<p>禁止饮用 No drinking water</p>	<p>禁止饮用水的开关或者阀门处，如：循环水、工业用水、污染水等</p>

表 C.2 禁止标志 (续)

编号	图形标志	名称	设置范围和地点
2-27		禁止抛物 No tossing	抛物易伤人的地点,如:高处作业现场、深沟(坑)等
2-28		禁止戴手套 No wearing gloves	戴手套易造成手部伤害的作业地点,如:旋转的机械加工设备附近
2-29		禁止穿带钉鞋 No wearing metalstudded footwear	有静电火花会导致灾害或有触电危险的作业场所,如:有易燃易爆气体或粉尘的车间及带电作业场所
2-30		禁止开启无线移动通信设备 No activated mobile phones	禁止使用非防爆无线移动通信设备的场所,如:油库、化工装置区等

表 C.2 禁止标志 (续)

编号	图形标志	名称	设置范围和地点
2-31		<p>禁止携带金属 物或手表 No metallic articles or watches</p>	<p>易受到金属物品干扰的微波和 电磁场所,如:磁共振室等</p>
2-32		<p>禁止佩戴心脏 起搏器者靠近 No access for people with active implanted cardiac devices</p>	<p>禁止佩戴心脏起搏器者靠近的 场所,如:安装人工起搏器者禁 止靠近的高压设备、大型电机、 发电机、电动机、电磁吸盘、雷达 和有强磁场设备等</p>
2-33		<p>禁止植入金属 材料者靠近 No access for people with metallic implants</p>	<p>禁止植入金属材料者靠近的场 所,如:磁共振室等</p>
2-34		<p>禁止游泳 No swimming</p>	<p>禁止游泳的水域</p>

表 C.2 禁止标志（续）

编号	图形标志	名称	设置范围和地点
2-35		禁止滑冰 No skating	禁止滑冰的场所
2-36		禁止携带托运行 武器及仿真武器 No carrying weapons and emulating weapons	禁止携带和托运行武器及仿真武器的场所或交通工具,如:火车、飞机、地铁等
2-37		禁止携带托运行 易燃及易爆物品 No carrying flammable and explosive materials	禁止携带和托运行易燃、易爆物品及其他危险品的场所或交通工具,如:火车、飞机、地铁等
2-38		禁止携带托运行有毒 物品及有害液体 No carrying poisonous materials and harmful liquid	禁止携带和托运行有毒物品及有害液体的场所或交通工具,如:火车、飞机、地铁等

表 C.2 禁止标志 (续)

编号	图形标志	名称	设置范围和地点
2-39		<p>禁止携带托运 放射性及磁性物品 No carrying radioactive and magnetic materials</p>	<p>禁止携带和托运放射性及磁性 物品的场所或交通工具,如:火 车、飞机、地铁等</p>
2-40		<p>禁止放置重物 No heavy load</p>	<p>存在限重的部位或场所</p>
2-41		<p>禁止喷水 No spraying with water</p>	<p>遇水能发生触电、化学反应的场 所或位置,如:固体氢氧化钠存 在场所,电石库等</p>
2-42		<p>禁止火灾时使用电梯 No using lift in the event of fire</p>	<p>电梯出入口处</p>

表 C.2 禁止标志（续）

编号	图形标志	名称	设置范围和地点
2-43		禁止行走或驻留 No walking or standing here	禁止行走或驻留的场所,如:有坠落风险的设备设施附近或在建施工项目附近等
2-44		禁止使用未完成的脚手架 No using this incomplete scaffold	存在未安装完成脚手架的场所或位置
2-45		禁止改变开关状态 No altering the state of the switch	更改开关状态可能造成较严重的事故或对人产生伤害的设备或场所
2-46		禁止动火作业 No operating hot works	禁止动火作业的场所或位置

表 C.2 禁止标志 (续)

编号	图形标志	名称	设置范围和地点
2-47		禁止燃放烟花爆竹 No setting off fireworks	禁止燃放烟花爆竹场所或位置,如:有易燃易爆物质的场所等
2-48		禁止翻越 No crossing barrier	禁止翻越栏杆的场所或区域,如:建筑工地临边防护栏杆等
2-49		禁止酒后作业 No operating in the state of intoxication	酒后作业易引起伤害的场所或区域
2-50		禁止超药量作业 No working with excessive dosage	超药量作业易引起事故的场所或区域

表 C.2 禁止标志 (续)

编号	图形标志	名称	设置范围和地点
2-51		禁止电动自行车进入 No allowing electric bicycles	禁止电动自行车进入的场所或 区域

C.3 指令标志

表 C.3 规定了指令标志的图形标志、名称及设置范围和地点。

表 C.3 指令标志

编号	图形标志	名称	设置范围和地点
3-01		必须戴防护眼镜 Wear eye protection	需要戴防护眼镜的场所
3-02		必须戴遮光护目镜 Wear opaque eye protection	需要戴遮光护目镜的场所,如:电气焊等

表 C.3 指令标志 (续)

编号	图形标志	名称	设置范围和地点
3-03		必须戴口罩 Wear a mask	需要戴口罩的场所,如:纺织清花车间、粉状物料拌料车间、矿山凿岩处以及医疗器械和食品加工车间等
3-04		必须戴防毒面具 Wear respiratory protection	需要戴防毒面具的场所,如:有毒物散发的地点
3-05		必须戴护耳器 Wear ear protection	需要戴护耳器的场所,如:铆接车间、织布车间、射击场、工程爆破、风动掘进等处
3-06		必须戴安全帽 Wear safety helmet	需要戴安全帽的场所,如:矿山、建筑工地、伐木场、造船厂及起重吊装处,有限空间作业场所等

表 C.3 指令标志 (续)

编号	图形标志	名称	设置范围和地点
3-07		必须戴防护面罩 Wear a face shield	需要戴防护面罩的场所,如:酒瓶洗瓶和罐装车间等
3-08		必须戴防护帽 Wear protective cap	需要戴防护帽的场所,如:纺织、石棉、玻璃纤维以及具有旋转设备的机加工车间等
3-09		必须系安全带 Wear a safety harness	需要系安全带的场所,如:涉及高处作业、有限空间作业的场所
3-10		必须穿救生衣 Wear life jacket	需要穿救生衣的场所,如:船舶、海上构造物等

表 C.3 指令标志 (续)

编号	图形标志	名称	设置范围和地点
3-11		必须穿防护服 Wear protective clothing	需要穿防护服的场所,如:具有放射、微波、高温的场所,生物实验室,冶炼、焊接及需防静电的易燃易爆物质场所等
3-12		必须戴防护手套 Wear protective gloves	需要戴防护手套的场所,如:具有腐蚀、污染、灼烫、冰冻及触电等危险的作业地点
3-13		必须穿防护鞋 Wear safety footwear	需要穿防护鞋的场所,如:具有腐蚀、灼烫、触电、砸(刺)伤等危险的作业地点
3-14		必须穿防静电鞋 Wear anti-static footwear	需要穿防静电鞋的场所

表 C.3 指令标志 (续)

编号	图形标志	名称	设置范围和地点
3-15		必须洗手 Wash your hands	需要洗手的行为,如:接触有毒有害物质作业出口处或食品卫生加工入口处
3-16		必须加锁 Keep locked	需要加锁的场所,如:刷毒品、危险品库房以及需加锁防止误操作的场所
3-17		必须接地 Connect an earth terminal to the ground	需要接地的部位
3-18		必须拔出插头 Disconnect mains plug from electrical outlet	需要拔出插头的部位,如:在设备维修、故障、长期停用、无人值守状态下使用的插头

表 C.3 指令标志 (续)

编号	图形标志	名称	设置范围和地点
3-19		必须握住扶手带 Use handrail	需要握住扶手带的场所或部位,如:自动扶梯和自动步道等
3-20		必须检查防护装置 Check guard	需要检查防护装置的场所或部位,如:安装有固定式和移动式防护罩的机械设备等
3-21		必须消除静电 Eliminate static electricity	需要进行静电消除的场所或部位,如:生产、使用、储存、装卸易燃易爆物品的场所,产生可燃性粉尘的生产装置、干式捕集法装置以及装卸此类物料的场所,易燃气体、易燃液体槽车和船的装卸场所,静电电击能产生危害的场所
3-22		必须通风 Keep ventilation	需要进行通风处理的作业场所或通风不良的场所或部位,如:面粉生产车间、有限空间作业场所等

表 C.3 指令标志 (续)

编号	图形标志	名称	设置范围和地点
3-23		必须阅读使用说明书 Refer to instruction manual/booklet	需要按使用说明书进行操作的 场所或部位
3-24		必须使用隔绝式呼吸器 Use self-contained breathing appliance	需要使用隔绝式呼吸器的场所 或部位
3-25		必须固定气瓶 Secure gas cylinders	气瓶需要固定的场所或部位

C.4 提示标志

表 C.4 规定了提示标志的图形标志、名称及设置范围和地点。

表 C.4 提示标志

编号	图形标志	名称	设置范围和地点
4-01		安全出口 Emergency exit	便于安全疏散的安全出口处,与方向箭头结合设在通向安全出口的通道、楼梯口等处
			
4-02		避险处 Haven	铁路桥、公路桥、矿井及隧道内躲避危险的地点
4-03		应急避难场所 Emergency shelter	在发生突发事件时用于容纳危险区域内疏散人员的室外场所,如:公园、广场等

表 C.4 提示标志 (续)

编号	图形标志	名称	设置范围和地点
4-04		紧急集合点 Evacuation assembly point	在发生突发事件时用于紧急集合的宽阔安全区域
4-05		可动火区 Flare up region	经有关部门划定的可使用明火的地点或区域
4-06		击碎板面 Break to obtain access	必须击开板面才能使用的部位
4-07		急救点 First aid	设置现场急救仪器设备及药品的地点

表 C.4 提示标志 (续)

编号	图形标志	名称	设置范围和地点
4-08		应急电话 Emergency telephone	安装应急电话的地点
4-09		紧急医疗站 Doctor	有医生的医疗救助场所
4-10		洗眼台 Eyewash station	固定洗眼台或移动洗眼装置
4-11		安全淋浴设施 Safety shower	安全淋浴设施设置点

附录 D
(资料性)
安全标志牌的尺寸与型号

D.1 安全标志牌的尺寸

表 D.1 给出了型号与观察距离 L 和三角形标志的外边长 b 、圆形标志的外径 d 以及正方形标志的边长 a 的关系。

表 D.1 安全标志牌的尺寸

单位为米

型号	观察距离 L	三角形标志的外边长 b (警告标志外边)	圆形标志的外径 d (禁止标志外径或指令标志外径)	正方形标志的边长 a (提示标志边长)
1	$0 < L \leq 2.5$	0.088	0.070	0.063
2	$2.5 < L \leq 4.0$	0.142	0.110	0.100
3	$4.0 < L \leq 6.3$	0.220	0.175	0.160
4	$6.3 < L \leq 10.0$	0.350	0.280	0.250
5	$10.0 < L \leq 16.0$	0.560	0.450	0.400
6	$16.0 < L \leq 25.0$	0.880	0.700	0.630
7	$25.0 < L \leq 40.0$	1.400	1.110	1.000

注：允许有 3% 的误差。

D.2 安全标志牌的型号

表 D.2 给出了安全标志牌的型号与适用场所和位置之间的关系。



表 D.2 安全标志牌的型号

型号	适用场所和位置
1	设备或部件
2	
3	
4	车间内,公共区域
5	车间入口处、车间内、厂区内和工地内,公共区域
6	工地、工厂等的入口处,车间入口处、厂区内和工地内,公共场所入口处
7	工地、工厂等的入口处,公共场所入口处

附录 E

(资料性)

工业管道基本识别色和识别符号标识方法应用举例

E.1 基本识别色标识方法

图 E.1 给出了基本识别色标识方法参考示例。



图 E.1 基本识别色标识方法参考示例

E.2 危险标识方法

图 E.2 给出了危险标识方法参考示例。

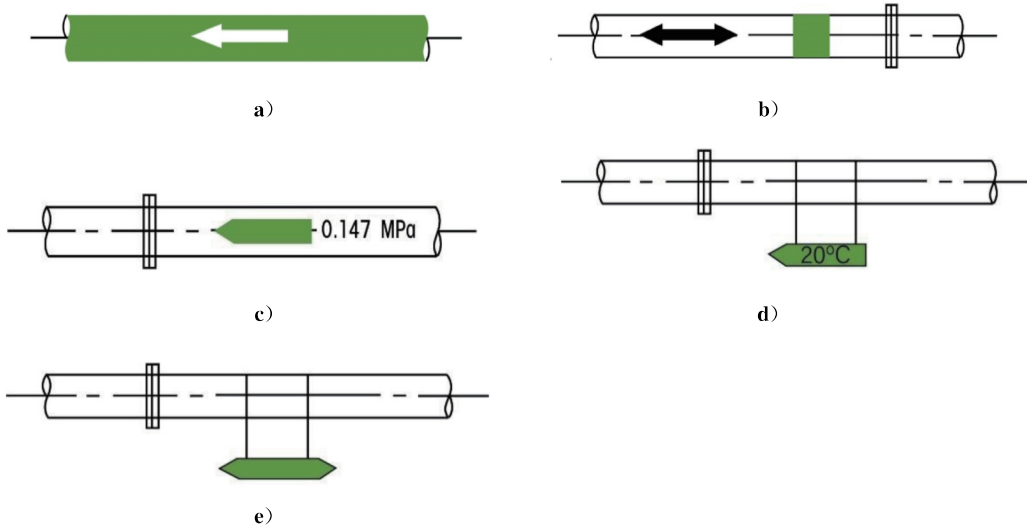

图 E.2 危险标识方法参考示例

参 考 文 献

- [1] ISO 3864-1:2011 Graphical symbols—Safety colours and safety signs—Part 1: Design principles for safety signs and safety markings
- [2] ISO 7010:2019 Graphical symbols—Safety colours and safety signs—Registered safety signs
- [3] MUNSELL Book of colour
- [4] BS 5252 Framework for colour co-ordination for building purposes
- [5] ANSI Z 535.1 Standard for Safety Colors
- [6] DIN 6164(所有部分) DINcolourchart
- [7] JIS Z 9103 Safety colours—General specification

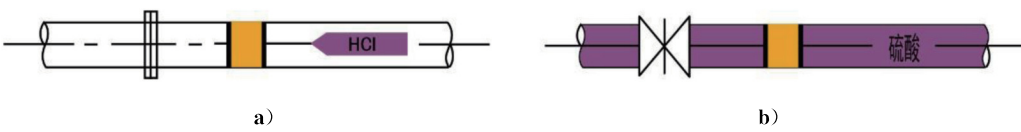

索 引

名称	编号
A	
安全出口	4-01
安全淋浴设施	4-11
B	
必须拔出插头	3-18
必须穿防护服	3-11
必须穿防护鞋	3-13
必须穿防静电鞋	3-14
必须穿救生衣	3-10
必须戴安全帽	3-06
必须戴防毒面具	3-04
必须戴防护帽	3-08
必须戴防护面罩	3-07
必须戴防护手套	3-12
必须戴防护眼镜	3-01
必须戴护耳器	3-05
必须戴口罩	3-03
必须戴遮光护目镜	3-02
必须固定气瓶	3-25
必须加锁	3-16
必须检查防护装置	3-20
必须接地	3-17
必须使用隔绝式呼吸器	3-24
必须通风	3-22
必须握住扶手带	3-19
必须洗手	3-15
必须系安全带	3-09
必须消除静电	3-21
必须阅读使用说明书	3-23
避险处	4-02
D	
当心绊倒	1-35
当心爆炸	1-03

名称	编号
当心冰面	1-48
当心叉车和其他场(厂)内机动车辆	1-31
当心车辆	1-32
当心充电电池	1-41
当心触电	1-07
当心磁场	1-26
当心低温	1-25
当心电弧	1-47
当心电缆	1-08
当心电离辐射	1-27
当心吊物	1-15
当心跌落	1-36
当心非电离辐射	1-30
当心缝隙	1-39
当心腐蚀	1-04
当心高温表面	1-24
当心高压气瓶	1-43
当心工件移动	1-44
当心弧光	1-23
当心滑倒	1-37
当心火车	1-33
当心火灾	1-02
当心机械伤人	1-10
当心激光	1-29
当心挤压	1-17
当心夹手	1-20
当心卷入	1-40
当心坑洞	1-13
当心裂变物质	1-28
当心落水	1-38
当心落物	1-14
当心冒顶	1-12
当心摩擦、撞击	1-50
当心碰头	1-16
当心伤手	1-19
当心生物危害	1-06
当心塌方	1-11
当心烫伤	1-18
当心铁丝网	1-45
当心氧化物	1-42
当心遥控机械	1-46

名称	编号
当心有犬	1-22
当心有限空间	1-52
当心扎脚	1-21
当心窒息	1-51
当心中毒	1-05
当心坠落	1-34
当心自动启动	1-09

J

击碎板面	4-06
急救点	4-07
紧急集合点	4-04
紧急医疗站	4-09
禁止叉车和其他场(厂)内机动车辆通行	2-10
禁止超药量作业	2-50
禁止乘人	2-11
禁止触摸	2-24
禁止穿带钉鞋	2-29
禁止带火种	2-03
禁止戴手套	2-28
禁止蹬踏	2-23
禁止电动自行车进入	2-51
禁止动火作业	2-46
禁止翻越	2-48
禁止放置易燃物	2-05
禁止放置重物	2-40
禁止改变开关状态	2-45
禁止合闸	2-08
禁止滑冰	2-35
禁止火灾时使用电梯	2-42
禁止酒后作业	2-49
禁止开启无线移动通信设备	2-30
禁止靠近	2-12
禁止跨越	2-17
禁止攀登	2-18
禁止抛物	2-27
禁止佩戴心脏起搏器者靠近	2-32
禁止喷水	2-41
禁止启动	2-07
禁止燃放烟花爆竹	2-47
禁止入内	2-13

名称	编号
禁止伸出窗外	2-20
禁止伸入	2-25
禁止使用未完成的脚手架	2-44
禁止跳下	2-19
禁止停留	2-15
禁止通行	2-16
禁止推动	2-14
禁止吸烟	2-01
禁止携带金属物或手表	2-31
禁止携带托运放射性及磁性物品	2-39
禁止携带托运易燃及易爆物品	2-37
禁止携带托运有毒物品及有害液体	2-38
禁止携带武器及仿真武器	2-36
禁止行走或驻留	2-43
禁止烟火	2-02
禁止倚靠	2-21
禁止饮用	2-26
禁止用水灭火	2-04
禁止游泳	2-34
禁止植入金属材料者靠近	2-33
禁止转动	2-09
禁止阻塞	2-06
禁止坐卧	2-22
K	
可动火区	4-05
X	
洗眼台	4-10
Y	
应急避难场所	4-03
应急电话	4-08
Z	
注意安全	1-01
注意防潮	1-49

英文对应词	编号
B	
Break to obtain access	4-06
C	
Check guard	3-20
Connect an earth terminal to the ground	3-17
D	
Disconnect mains plug from electrical outlet	3-18
Doctor	4-09
E	
Eliminate static electricity	3-21
Emergency exit	4-01
Emergency shelter	4-03
Emergency telephone	4-08
Evacuation assembly point	4-04
Eyewash station	4-10
F	
First aid	4-07
Flare up region	4-05
H	
Haven	4-02
Hot works prohibited	2-46
K	
Keep locked	3-16
Keep ventilation	3-22
N	
No access for forklift trucks and other industrial vehicles	2-10
No access for people with active implanted cardiac devices	2-32
No access for people with metallic implants	2-33
No activated mobile phones	2-30
No allowing electric bicycles	2-51

英文对应词	编号
No altering the state of the switch	2-45
No burning	2-02
No carrying flammable and explosive materials	2-37
No carrying poisonous materials and harmful liquid	2-38
No carrying radioactive and magnetic materials	2-39
No carrying weapons and emulating weapons	2-36
No climbing	2-18
No crossing barrier	2-48
No drinking water	2-26
No entering	2-13
No extinguishing with water	2-04
No heavy load	2-40
No jumping down	2-19
No kindling	2-03
No laying inflammable thing	2-05
No leaning against	2-21
No metallic articles or watches	2-31
No nearing	2-12
No obstructing	2-06
No operating hot works	2-46
No operating in the state of intoxication	2-49
No pushing	2-14
No reaching in	2-25
No setting off fireworks	2-47
No sitting	2-22
No skating	2-35
No smoking	2-01
No spraying with water	2-41
No starting	2-07
No stepping on surface	2-23
No stopping	2-15
No stretching out of the window	2-20
No striding	2-17
No swimming	2-34
No switching on	2-08
No thoroughfare	2-16
No tossing	2-27
No touching	2-24
No turning	2-09
No using lift in the event of fire	2-42
No using this incomplete scaffold	2-44

英文对应词	编号
No using this lift for people	2-11
No walking or standing here	2-43
No wearing gloves	2-28
No wearing metal-studded footwear	2-29
No working with excessive dosage	2-50
R	
Refer to instruction manual/booklet	3-23
P	
Pay attention to ventilation	3-22
S	
Safety shower	4-11
Secure gas cylinders	3-25
U	
Use handrail	3-19
Use self-contained breathing appliance	3-24
W	
Warning arc	1-23
Warning arc flash	1-47
Warning asphyxiating atmosphere	1-51
Warning automatic start-up	1-09
Warning barbed wire	1-45
Warning battery charging	1-41
Warning biological hazard	1-06
Warning cable	1-08
Warning collapse	1-11
Warning confined space	1-52
Warning corrosive substance	1-04
Warning counterrotating rollers	1-40
Warning crushing	1-17
Warning crushing of hands	1-20
Warning danger	1-01
Warning drop (fall)	1-36
Warning dropping down	1-34
Warning electricity	1-07
Warning explosive material	1-03
Warning falling into water	1-38

英文对应词	编号
Warning falling objects	1-14
Warning fire	1-02
Warning fission matter	1-28
Warning floor-level obstacle	1-35
Warning forklift trucks and other industrial vehicles	1-31
Warning friction and impact	1-50
Warning gap	1-39
Warning guard dog	1-22
Warning hole	1-13
Warning hot surface	1-24
Warning injuring hand	1-19
Warning laser beam	1-29
Warning low temperature/freezing conditions	1-25
Warning magnetic field	1-26
Warning mechanical injury	1-10
Warning moisture-proof	1-49
Warning non-ionizing radiation	1-30
Warning overhead load	1-15
Warning overhead obstacle	1-16
Warning oxidizing substance	1-42
Warning pressurized cylinder	1-43
Warning radioactive material /ionizing radiation	1-27
Warning rapid movement of workpiece in press brake	1-44
Warning roof fall	1-12
Warning running over by remote operator controlled machine	1-46
Warning scald	1-18
Warning slippery surface	1-37
Warning splinter	1-21
Warning thin ice	1-48
Warning toxic material	1-05
Warning train	1-33
Warning vehicle	1-32
Wash your hands	3-15
Wear a face shield	3-07
Wear a mask	3-03
Wear a safety harness	3-09
Wear anti-static footwear	3-14
Wear ear protection	3-05
Wear eye protection	3-01
Wear life jacket	3-10
Wear opaque eye protection	3-02

英文对应词	编号
Wear protective cap	3-08
Wear protective clothing	3-11
Wear protective gloves	3-12
Wear respiratory protection	3-04
Wear safety footwear	3-13
Wear safety helmet	3-06
